

Для подключения антенны к телевизору через инжектор, имеющий соединитель USB-вилку и антенную вилку, следует пользоваться схемой 4.

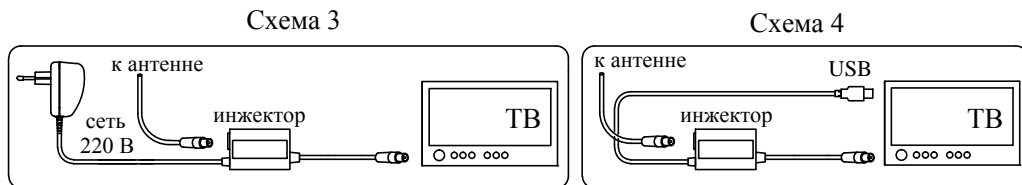

7. УКАЗАНИЕ МЕР БЕЗОПАСНОСТИ

Запрещается использовать антенну без надёжного защитного заземления. Необходимо соблюдать правила техники безопасности при производстве высотных работ.

8. ТЕХНИЧЕСКОЕ ОБСЛУЖИВАНИЕ

Профилактический осмотр антенны необходимо производить не реже одного раза в 6 месяцев.

Особое внимание при осмотре следует обращать на надёжность крепления антенны, кабеля, целостность заземления.

9. СВИДЕТЕЛЬСТВО О ПРИЁМКЕ

Антенна телевизионная индивидуальная наружная исправна и признана годной.

Модель

Дата изготовления

Штамп ОТК

10. ГАРАНТИЙНЫЕ ОБЯЗАТЕЛЬСТВА

1. Гарантийный срок эксплуатации антенны 24 месяца со дня продажи, при соблюдении требований настоящего руководства по эксплуатации.

2. Срок службы изделия 8 лет.

Адрес сервисной службы:

105484, Москва, ул. 16 Парковая, д.26, к.2
тел. +7(499)553-09-26 доб. 150

Изготовитель:

ОАО "МЕТАЛЛОИЗДЕЛИЯ"
142517, Московская область, Павло-Посадский район, д. Улитино, д. 81,
тел. (49643)5-92-96
e-mail: met_izdel@mail.ru

Дата продажи

" ____ " ____ 201 ____ г.

Штамп торгующей организации

РУКОВОДСТВО ПО ЭКСПЛУАТАЦИИ Антенна

телевизионная индивидуальная наружная

Модель	Электронный компонент	Артикул
Эфир-18F L031.18D	Плата согласования LSS - 020DF	109300024
Эфир-18AF L035.18D	Усилитель LSA - 045DF	109300026
Эфир-18AF TURBO L035.18DT	Усилитель LSA - 777DF	109300059



Рис. 1

1. ОБЩИЕ СВЕДЕНИЯ.

Антенна телевизионная индивидуальная наружная модель: Эфир-18F, Эфир-18AF, Эфир-18AF TURBO предназначена для стационарного приёма цифровых сигналов вещательного телевидения стандарта DVB-T, DVB-T2.

Диапазон частот, МГц	470-900
Цифровые каналы	21-60

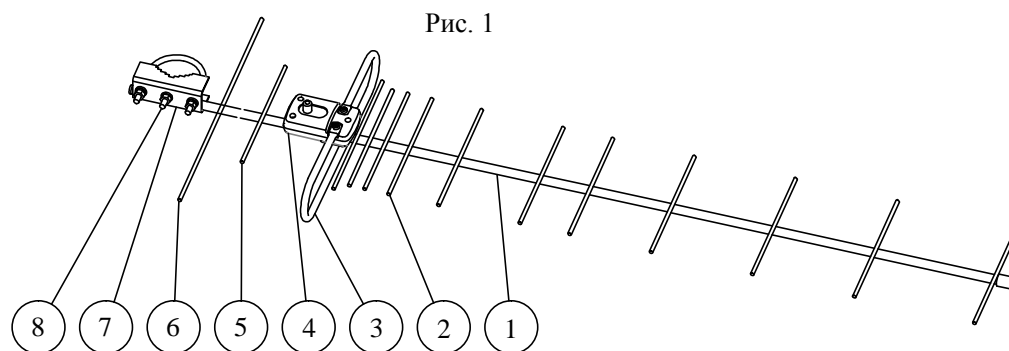
2. УСТРОЙСТВО АНТЕННЫ.

Общий вид антенны показан на рис. 1.

Конструкция антенны состоит из общей несущей трубы (1), на которой контактной сваркой закреплены проволочные элементы антенны: 11 директоров (2), рефлектор (6), режекторный фильтр на диапазон GSM (5).

Пластиковая коробка (4), с расположенным в ней усилителем или платой согласования, служит для подсоединения к антенне кабеля и несёт на себе петлевой вибратор (3), который крепится на коробке двумя винтами, непосредственно перед установкой антенны на мачту.

Для закрепления антенны на мачте служит узел крепления (7), на котором расположена шпилька заземления (8).

3. ТЕХНИЧЕСКИЕ ХАРАКТЕРИСТИКИ

Параметры	Эфир-18F	Эфир-18AF	Эфир-18AF TURBO
Коэффициент усиления антенны, дБи, не менее	7,5-12,5	28-33	28-33
Коэффициент защитного действия, дБ, не менее	12	12	12
Коэффициент стоячей волны	2	2	2
Напряжение питания усилителя, В	-	5±0,3	5±0,3
Ток потребления усилителя, мА	-	40	40
Коэффициент шума усилителя, дБ	-	3,7	0,7
Волновое сопротивление, Ом	75	75	75
Количество элементов	14	14	14
Габаритные размеры, мм	1026x300x70	1026x300x70	1026x300x70
Масса в упаковке, кг, не более	0,6	0,6	0,6

4. КОМПЛЕКТНОСТЬ ПОСТАВКИ.

Наименование	Эфир-18F	Эфир-18AF	Эфир-18AF TURBO
Антенна	1	1	1
Петлевой вибратор	1	1	1
Упаковка (пакет полиэтиленовый)	1	1	1
Руководство по эксплуатации	1	1	1

5. ПОРЯДОК СБОРКИ И УСТАНОВКИ АНТЕННЫ.

5.1. Установить петлевой вибратор на антенну.

Для этого требуется вывернуть два винта из пазов пластиковой коробки, вставить в пазы плоские концы вибратора и закрепить вибратор винтами (рис. 2).

Рис.2

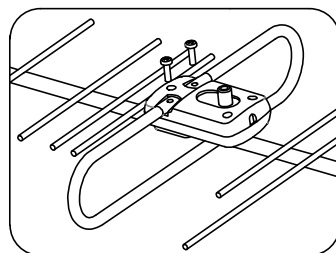

5.2. Подготовить кабель требуемой длины.

Рекомендуемый кабель марки RG-6U.

Концы кабеля должны иметь: с одной стороны- вилку F-типа (рис.3), для присоединения к розетке F-типа, находящейся на пластиковой коробке антенны (рис. 4), с другой стороны- вилку телевизионную, для подключения к телевизору (рис. 5).



Рис. 3



Рис. 4

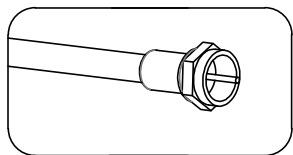

Рис. 5

Для телевизионной вилки разделка кабеля зависит от конкретной конструкции приобретённой вилки и в руководстве не приводится.

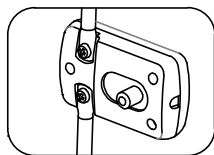
5.3. После подготовки кабеля следует установить антенну на мачте, присоединить F-вилку кабеля к F- розетке антенны и присоединить провод заземления к шпильке заземления (рис. 6).

5.4. Подключить антенну к телевизору или к приставке (см.раздел 6.) и

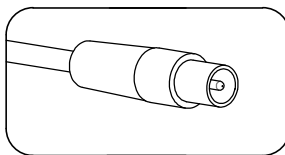
ориентировать её по максимальному уровню качества, согласно меню приставки или телевизора.

5.5. Окончательно зафиксировать антенну на мачте и закрепить антенный кабель на мачте.

Внимание! Обязательно следует закрепить антенный кабель на мачте, для предотвращения разрыва соединения F-вилки кабеля с F-розеткой антенны (рис. 7).



Рис. 6



Рис. 7

6. ПОДКЛЮЧЕНИЕ АНТЕННЫ.

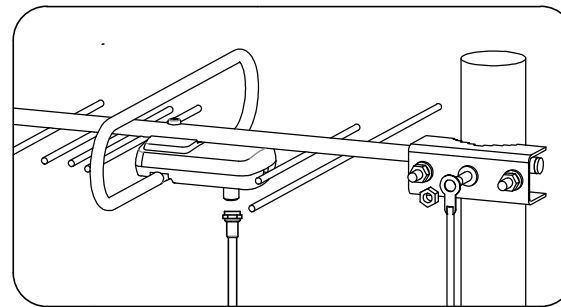
Для просмотра цифровых телевизионных каналов необходимо использовать телевизор с цифровым тюнером DVB-T2 или телевизионную цифровую приставку DVB-T2. Для антенны модели Эфир-18F достаточно подключить вилку кабеля к гнезду антенного входа телевизора (см. схему 1) или цифровой приставке (см схему 2). Затем следует настроить цифровые каналы согласно руководству по эксплуатации телевизора или цифровой приставки.

Схема 1

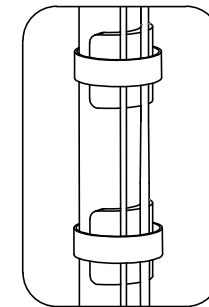

Схема 2



Для антенн моделей Эфир-18AF и Эфир-18 AF TURBO после подключения кабеля к телевизору или цифровой приставке (схемы подключения аналогичны схемам 1 и 2), следует включить подачу питания +5В на цифровую антенну от телевизора или цифровой приставки.

Подача питания +5В включается согласно руководству по эксплуатации телевизора или цифровой приставки DVB-T2.

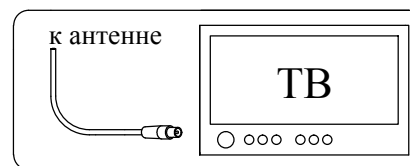
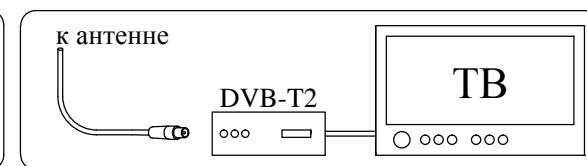
При отсутствии в телевизоре или цифровой приставке функции подачи питания +5В на цифровую антенну, следует использовать инжектор электропитания антенны.

Инжектор электропитания приобретается отдельно.

Для подключения антенны к телевизору через инжектор, имеющий источник питания +5В и антенную вилку, следует пользоваться схемой 3.